

TIMELESS

Produktinformatie



verwerkte materialen

| | |
|--------------|--|
| ROMP | : Verlijmd massiefhouten romp; Meubelplaat ; Beaverboard; |
| ZIT | : Nosag; SANDWICH HR (Schuim HR 38kg/m3 + Schuim HR 30 kg/m3); Diolenwattenafdeklaag; |
| RUG | : Rugkussen (Siliconen + Dons); Diolenwattenafdeklaag; |
| POTEN | : Hout; |

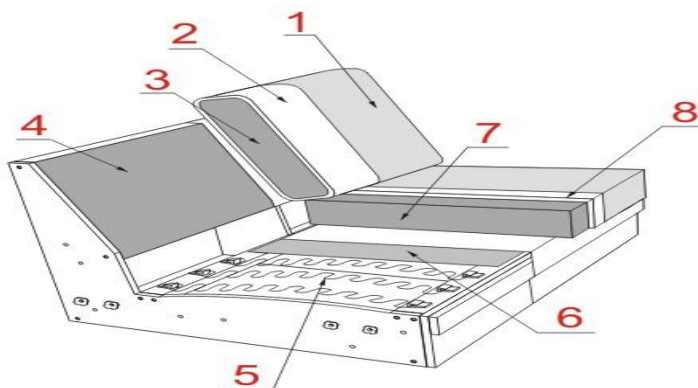

- 1** Stof/Leder
- 2** Diolenwattenafdeklaag
- 3** Siliconen + Dons
- 4** Beaverboard
- 5** Nosagveren
- 6** Vezelvlies
- 7** SANDWICH HR
- 8** Diolenwattenafdeklaag

TIMELESS

Produktinformatie

De elementen kunnen enkel in dezelfde kleur en dezelfde stof gemaakt worden (Uni), afwijkende kleur-, stofcombinaties zijn niet mogelijk.

Rugkussen met rollen zijn standaard.

Eén zitcomfort leverbaar = SANDWICH HR

Armleuningen varianten:

A - breedte ca 27 cm

B - breedte ca 20 cm



Gelieve duidelijk te vermelden op de orders.

Prijs van de Arm moet worden toegevoegd

Poten

Het model kan alleen op houten poten (HF) worden aangeboden.

Voor beschikbare houtkleuren: zie houtstalen bundel DFM.

Let op! Tussenelement (7019) alleen mogelijk op kunststof voetjes.

Twee poothoogte:

h-5 cm; HF1; zithoogte ca 46 cm

h-8 cm; HF2; zithoogte ca 49 cm

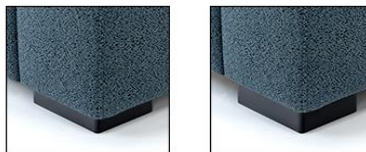

HF1 h- 5 cm

HF2 h- 8 cm

USB-Hub

Het is mogelijk om een tussenelement (type 7019) met een USB-poort te bestellen.

USB-aansluiting (USB Hub) gemonteerd zoals hieronder afgebeeld (aan de bovenkant van het tussenelement).

Let op! USB Hub is altijd met een aparte adapter voor aansluiting netstroom en kan niet in combinatie met een accu.



USB-poort verkrijgbaar in de kleuren: alu en zwart. Gelieve duidelijk te vermelden op de orders.

Tussenelement (type 7019) standaard alleen met houten blad.

Artikelen "**Tussenelement**" (type 7019) en "**Houten plaat**" (type 9605) verkrijgbaar in twee kleuren:

zwart en kolonial.



Bij dit model zijn de poten voorgemonteerd.

Bij dit model wordt een krokodillenbeksysteem gebruikt om de elementen te koppelen.

Zijkant afgestoffeerd

Zijkant standaard afgestoffeerd zonder meerprijs.

Accessories zijn los bij te bestellen.

Let op!

De pictogrammen zijn voor verduidelijking en niet exact gelijk aan de werkelijke uitvoering.

Bij de aangegeven maten kunnen afwijkingen ontstaan (+/- 5cm).





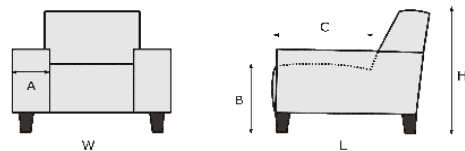

Bij het sammenstellen van de modellen; noteren van links naar rechts (voorstaand).







A = Laut typenplan
B = 46 cm; h-5 cm
C = 61 cm
H = 87 cm; h-5 cm
L = 105 cm







| NL | | | | | | |
|-------------------------------|---------------------|---|---|---|------------------------|---|
| PRIJSLIJST TIMELESS | | | | | | |
| | L W | L W | L W | L W | L W | L W |
| Artikel code | 1000 1 | 1001 1L | 1003 1R | 1002 1LR | 1250 1,25 | 1251 1,25L |
| OMSCHRIJVING | 1 zits zonder armen | 1 zits arm links | 1 zits arm rechts | Fauteuil zitbreedte ca 80 cm | 1,25 zits zonder armen | 1,25 zits arm links |
| | | Prijs van de Arm moet worden toegevoegd | Prijs van de Arm moet worden toegevoegd | Prijs van de Arm moet worden toegevoegd | | Prijs van de Arm moet worden toegevoegd |
| BREEDTE (W) | 81 cm | | | | 91 cm | |
| Breedte m.Arm A | | 108 cm | 108 cm | 135 cm | | 118 cm |
| Breedte m.Arm B | | 101 cm | 101 cm | 121 cm | | 111 cm |
| DIEPTE (L) | 105 cm | 105 cm | 105 cm | 105 cm | 105 cm | 105 cm |
| HOOGTE (H) | 87 cm | 87 cm | 87 cm | 87 cm | 87 cm | 87 cm |
| ZITHOOGTE (B) & ZITDIEPTE (C) | 46 cm & 61 cm | 46 cm & 61 cm | 46 cm & 61 cm | 46 cm & 61 cm | 46 cm & 61 cm | 46 cm & 61 cm |
| QBM | 0.55 qbm | 0.55 qbm | 0.55 qbm | 0.55 qbm | 0.62 qbm | 0.62 qbm |
| Stof | EUR | EUR | EUR | EUR | EUR | EUR |
| 2 | 561 | 561 | 561 | 561 | 601 | 601 |
| 3 | 574 | 574 | 574 | 574 | 616 | 616 |
| 4 | 607 | 607 | 607 | 607 | 653 | 653 |
| 5 | 631 | 631 | 631 | 631 | 678 | 678 |
| 6 | 649 | 649 | 649 | 649 | 695 | 695 |
| 7 | 691 | 691 | 691 | 691 | 741 | 741 |
| 8 | 735 | 735 | 735 | 735 | 785 | 785 |
| 9 | 790 | 790 | 790 | 790 | 845 | 845 |
| Meerprijs | EUR | EUR | EUR | EUR | EUR | EUR |
| USB | | | | | | |

| NL | | | | | | |
|-------------------------------|---|---|-----------------------|---|---|---|
| PRIJSLIJST TIMELESS | | | | | | |
| | L W | L W | L W | L W | L W | L W |
| Artikel code | 1253 1,25R | 1252 1,25LR | 1500 1,5 | 1501 1,5L | 1503 1,5R | 1502 1,5LR |
| OMSCHRIJVING | 1,25 zits arm rechts | Fauteuil zitbreedte ca 90 cm | 1,5 zits zonder armen | 1,5 zits arm links | 1,5 zits arm rechts | Loveseat |
| | Prijs van de Arm moet worden toegevoegd | Prijs van de Arm moet worden toegevoegd | | Prijs van de Arm moet worden toegevoegd | Prijs van de Arm moet worden toegevoegd | Prijs van de Arm moet worden toegevoegd |
| BREEDTE (W) | | | 101 cm | | | |
| Breedte m.Arm A | 118 cm | 145 cm | | 128 cm | 128 cm | 155 cm |
| Breedte m.Arm B | 111 cm | 131 cm | | 121 cm | 121 cm | 141 cm |
| DIEPTE (L) | 105 cm | 105 cm | 105 cm | 105 cm | 105 cm | 105 cm |
| HOOGTE (H) | 87 cm | 87 cm | 87 cm | 87 cm | 87 cm | 87 cm |
| ZITHOOGTE (B) & ZITDIEPTE (C) | 46 cm & 61 cm | 46 cm & 61 cm | 46 cm & 61 cm | 46 cm & 61 cm | 46 cm & 61 cm | 46 cm & 61 cm |
| QBM | 0.62 qbm | 0.62 qbm | 0.69 qbm | 0.69 qbm | 0.69 qbm | 0.69 qbm |
| Stof | EUR | EUR | EUR | EUR | EUR | EUR |
| 2 | 601 | 601 | 645 | 645 | 645 | 645 |
| 3 | 616 | 616 | 658 | 658 | 658 | 658 |
| 4 | 653 | 653 | 695 | 695 | 695 | 695 |
| 5 | 678 | 678 | 726 | 726 | 726 | 726 |
| 6 | 695 | 695 | 744 | 744 | 744 | 744 |
| 7 | 741 | 741 | 792 | 792 | 792 | 792 |
| 8 | 785 | 785 | 840 | 840 | 840 | 840 |
| 9 | 845 | 845 | 909 | 909 | 909 | 909 |
| Meerprijs | EUR | EUR | EUR | EUR | EUR | EUR |
| USB | | | | | | |

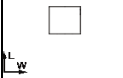
| NL | | | | | | |
|-------------------------------|---|---|---|---|--|---|
| PRIJSLIJST TIMELESS |  |  |  |  |  |  |
| | 6151 LL.KI | 6153 LR.KI | 6021 LL | 6023 LR | 8020 Sp.KI | 90909 Hocker 90x90 |
| Artikel code | Longchair klein, arm links | Longchair klein, arm rechts | Longchair arm links | Longchair arm rechts | Hoeelement klein | Voetenbank 90x90 |
| OMSCHRIJVING | | | Prijs van de Arm moet worden toegevoegd | Prijs van de Arm moet worden toegevoegd | | LET OP!! Holztablette Artikel 9605 niet geschikt voor deze hocker |
| BREEDTE (W) | | | | | 105 cm | 90 cm |
| Breedte m.Arm A | 108 cm | 108 cm | 128 cm | 128 cm | | |
| Breedte m.Arm B | 101 cm | 101 cm | 121 cm | 121 cm | | |
| DIEPTE (L) | 182 cm | 182 cm | 182 cm | 182 cm | 105 cm | 90 cm |
| HOOGTE (H) | 87 cm | 87 cm | 87 cm | 87 cm | 87 cm | 46 cm |
| ZITHOOGTE (B) & ZITDIEPTE (C) | 46 cm & 137 cm | 46 cm & 137 cm | 46 cm & 137 cm | 46 cm & 137 cm | 46 cm & 61 cm | cm & cm |
| QBM | 0.95 qbm | 0.95 qbm | 1.17 qbm | 1.17 qbm | 0.71 qbm | 0.42 qbm |
| Stof | EUR | EUR | EUR | EUR | EUR | EUR |
| 2 | 924 | 924 | 953 | 953 | 750 | 447 |
| 3 | 946 | 946 | 968 | 968 | 766 | 455 |
| 4 | 988 | 988 | 1.010 | 1.010 | 796 | 477 |
| 5 | 1.016 | 1.016 | 1.043 | 1.043 | 827 | 497 |
| 6 | 1.034 | 1.034 | 1.067 | 1.067 | 843 | 508 |
| 7 | 1.091 | 1.091 | 1.122 | 1.122 | 889 | 539 |
| 8 | 1.142 | 1.142 | 1.177 | 1.177 | 933 | 568 |
| 9 | 1.219 | 1.219 | 1.250 | 1.250 | 992 | 607 |
| Meerprijs | EUR | EUR | EUR | EUR | EUR | EUR |
| USB | | | | | | |

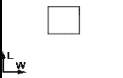
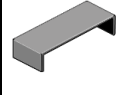
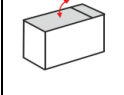
| NL | | | | | | |
|-------------------------------|--|--|--|--|---|--|
| PRIJSLIJST TIMELESS |  |  |  |  |  |  |
| | 901010 | 909451 | 909453 | 909901 | 909903 | 9091001 |
| Artikel code | Hocker 100x100 | Anbauhocker 45 Links | Anbauhocker 45 Rechts | Anbauhocker 90 Links | Anbauhocker 90 Rechts | Anbauhocker 100 Links |
| OMSCHRIJVING | Voetenbank 100x100 | Eindvoetbank links breedte 45 cm | Eindvoetbank rechts breedte 45 cm | Eindvoetbank links breedte ca 90 cm | Eindvoetbank rechts breedte ca 90 cm | Eindvoetbank links breedte ca 100 cm |
| BREEDTE (W) | 100 cm | 45 cm | 45 cm | 90 cm | 90 cm | 100 cm |
| Breedte m.Arm A | | | | | | |
| Breedte m.Arm B | | | | | | |
| DIEPTE (L) | 100 cm | 105 cm | 105 cm | 105 cm | 105 cm | 105 cm |
| HOOGTE (H) | 46 cm | 46 cm | 46 cm | 46 cm | 46 cm | 46 cm |
| ZITHOOGTE (B) & ZITDIEPTE (C) | cm & cm | cm & cm | cm & cm | cm & cm | cm & cm | cm & cm |
| QBM | 0.52 qbm | 0.25 qbm | 0.25 qbm | 0.49 qbm | 0.49 qbm | 0.55 qbm |
| Stof | EUR | EUR | EUR | EUR | EUR | EUR |
| 2 | 477 | 334 | 334 | 453 | 453 | 480 |
| 3 | 486 | 343 | 343 | 462 | 462 | 488 |
| 4 | 510 | 361 | 361 | 484 | 484 | 513 |
| 5 | 530 | 374 | 374 | 502 | 502 | 532 |
| 6 | 541 | 381 | 381 | 513 | 513 | 541 |
| 7 | 574 | 403 | 403 | 543 | 543 | 574 |
| 8 | 603 | 422 | 422 | 574 | 574 | 605 |
| 9 | 647 | 451 | 451 | 616 | 616 | 647 |
| Meerprijs | EUR | EUR | EUR | EUR | EUR | EUR |
| USB | | | | | | |

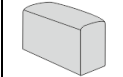
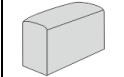
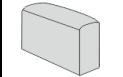
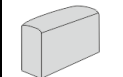
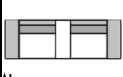
| NL | | | | | | |
|-------------------------------|---|---|---|---|--|---|
| PRIJSLIJST TIMELESS |  |  |  |  |  |  |
| | 9091003 | 701045 | 701090 | 7010100 | 9605 | 7019 |
| Artikel code | Anbauhocker 100 Rechts | Zwischenhocker 45 | Zwischenhocker 90 | Zwischenhocker 100 | Holztablette | Zwischenelement |
| OMSCHRIJVING | Eindvoetbank rechts breedte ca 100 cm | Tussenvoetenbank breedte 45 cm | Tussenvoetenbank breedte 90 cm | Tussenvoetenbank breedte 100 cm | Houten plaat | Tussenelement |
| BREEDTE (W) | 100 cm | 45 cm | 90 cm | 100 cm | 45 cm | 41 cm |
| Breedte m.Arm A | | | | | | |
| Breedte m.Arm B | | | | | | |
| DIEPTE (L) | 105 cm | 105 cm | 105 cm | 105 cm | 109 cm | 101 cm |
| HOOGTE (H) | 46 cm | 46 cm | 46 cm | 46 cm | 19 cm | 44 cm |
| ZITHOOGTE (B) & ZITDIEPTE (C) | cm & cm | cm & cm | cm & cm | cm & cm | cm & cm | cm & cm |
| QBM | 0.55 qbm | 0.25 qbm | 0.49 qbm | 0.55 qbm | 0.12 qbm | 0.22 qbm |
| Stof | EUR | EUR | EUR | EUR | EUR | EUR |
| 2 | 480 | 334 | 453 | 480 | 123 | 345 |
| 3 | 488 | 343 | 462 | 488 | 123 | 348 |
| 4 | 513 | 361 | 484 | 513 | 123 | 356 |
| 5 | 532 | 374 | 502 | 532 | 123 | 361 |
| 6 | 541 | 381 | 513 | 541 | 123 | 363 |
| 7 | 574 | 403 | 543 | 574 | 123 | 374 |
| 8 | 605 | 422 | 574 | 605 | 123 | 385 |
| 9 | 647 | 451 | 616 | 647 | 123 | 396 |
| Meerprijs | EUR | EUR | EUR | EUR | EUR | EUR |
| USB | | | | | | 108 |

| NL | | | | | | |
|-------------------------------|--|--|--|--|---|--|
| PRIJSLIJST TIMELESS |  |  |  |  |  |  |
| | 9121 | 9123 | 9221 | 9223 | 9833 | 9834 |
| Artikel code | AL A | AR A | AL B | AR B | Zwischenelement-1,5R | Anbauhocker 90L-1,25-Sp.Kl-1,25-Zwischenelement-1,25-LR |
| OMSCHRIJVING | ArMLEuning links type A | ArMLEuning rechts type A | ArMLEuning links type B | ArMLEuning rechts type B | 1,5 zits arm links + Tussenelement + 1,5 zits arm rechts | Eindvoetbank links 90 cm + 1,25 zits zonder armen + Hoekelement klein + 1,25 zits zonder armen + Tussenelement + 1,25 zits zonder armen + Longchair arm rechts |
| BREEDTE (W) | 27 cm | 27 cm | 20 cm | 20 cm | 297 cm | 456 cm |
| Breedte m.Arm A | | | | | 283 cm | 449 cm |
| Breedte m.Arm B | | | | | | |
| DIEPTE (L) | 105 cm | 105 cm | 105 cm | 105 cm | 105 cm | 286 cm |
| HOOGTE (H) | 58 cm | 58 cm | 58 cm | 58 cm | 87 cm | 87 cm |
| ZITHOOGTE (B) & ZITDIEPTE (C) | cm & cm | cm & cm | cm & cm | cm & cm | 46 cm & cm | 46 cm & cm |
| QBM | 0.18 qbm | 0.18 qbm | 0.13 qbm | 0.13 qbm | 1.6 qbm | 4.45 qbm |
| Stof | EUR | EUR | EUR | EUR | EUR | EUR |
| 2 | 150 | 150 | 150 | 150 | 1.635 | 4.303 |
| 3 | 154 | 154 | 154 | 154 | 1.663 | 4.391 |
| 4 | 169 | 169 | 169 | 169 | 1.747 | 4.607 |
| 5 | 174 | 174 | 174 | 174 | 1.813 | 4.765 |
| 6 | 178 | 178 | 178 | 178 | 1.850 | 4.871 |
| 7 | 196 | 196 | 196 | 196 | 1.958 | 5.152 |
| 8 | 211 | 211 | 211 | 211 | 2.066 | 5.425 |
| 9 | 229 | 229 | 229 | 229 | 2.213 | 5.788 |
| Meerprijs | EUR | EUR | EUR | EUR | EUR | EUR |
| USB | | | | | 108 | 108 |